

Duette
DU25PW PowerView®
Mit Akku-Funkantrieb 18V.

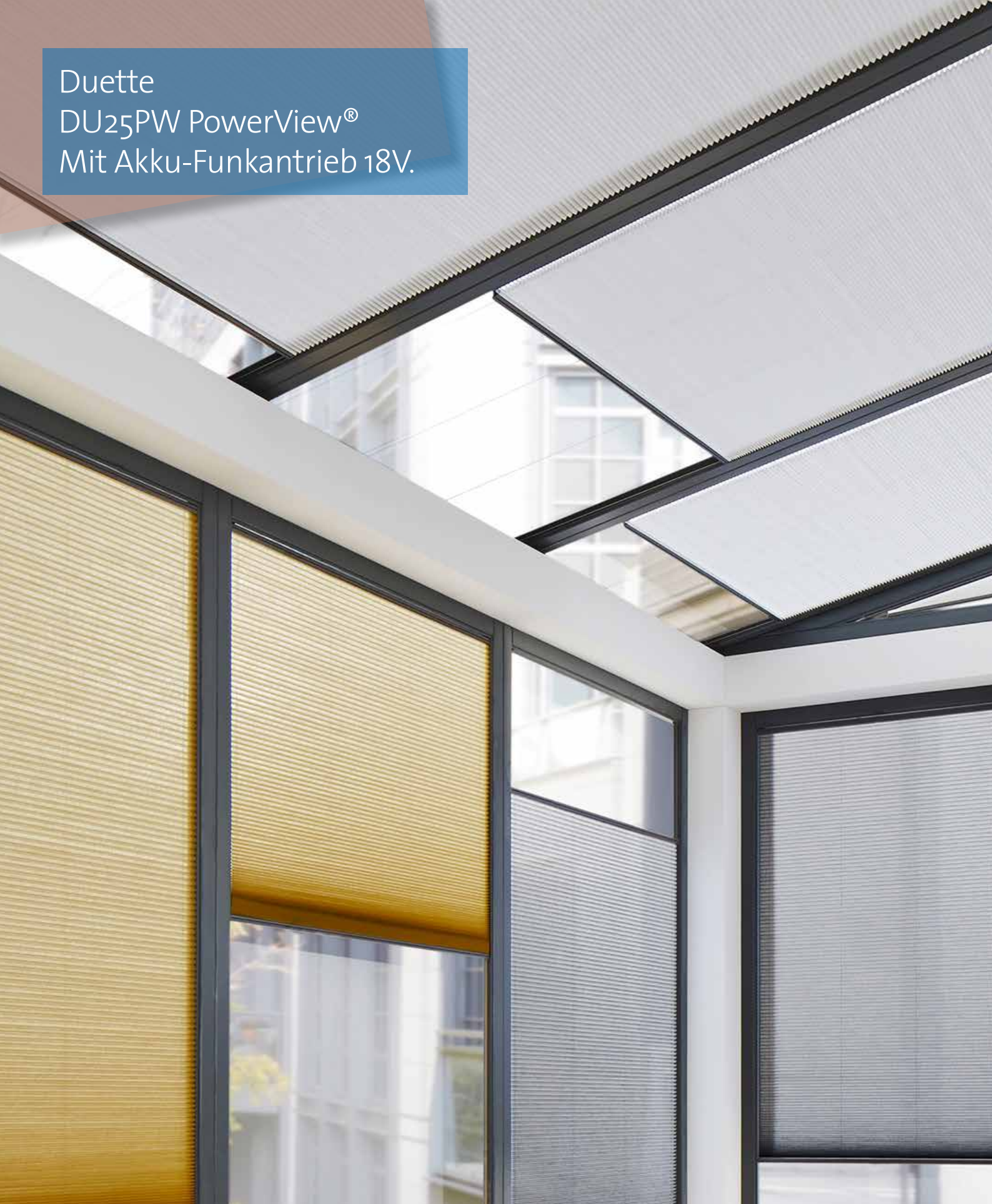

Immer im richtigen Licht.

sonnen- und blendschutz

Duette PowerView® freihängend

mit Akku-Funkantrieb 18V

Art. Nr. «DU25PW»

M1



Steuerungs

Möglichkeiten:

Details siehe Einzelteile

M2

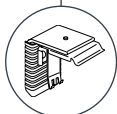

M3

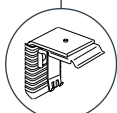

Handsender



M5



Wandsender



App

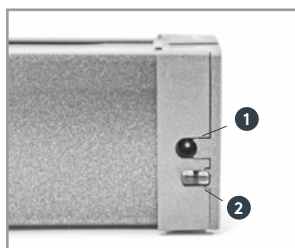

INFO:

Bei Montage

auf die Glasleiste
Motorseite immer
auf der Seite des
Fenstergriffs wählen.

Abb. ① Ladebuchse und
② Programmierknopf

Ladegerät für Akku

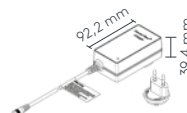
	Art. Nr.	Art. Bez.
	15.8068	Ladegerät für Akku 15.8067
		per Stk.

Duette PowerView® freihängend

mit Akku-Funkantrieb 18V

Art.Nr. «DU25PW»

PowerView Duette freihängend oder mit Pendelsicherung mit Akku-Funkmotor 18V.

Stromversorgung mit integriertem Akku in Oberschiene, externen Akku oder Trafo.

Behang laut aktueller LEHA Duette-Kollektion.

Montage Decken-, Wandmontage oder Glasleiste.

Bedienung mit Hand- oder Wandsender gegen Aufzahlung oder mittels App.

Schienenfarbe siehe aktuelle Duette-Kollektion.

minimale / maximale Masse



Art. Nr.	Stromversorgung	Abmessungen Breite (cm)		Abmessungen Höhe (cm)		max. Fläche (m ²)
		min.	max.	min.	max.	
DU25PW	mit Akku intern	83	220	10	260*	6
	mit Akku extern	45	220	10	260*	6
	mit Trafo	45	220	10	260*	6

*Ausgenommen Stoffe Batiste - max. Höhe 230 cm

Pakethöhe

Anlagenhöhe (cm)	50 cm	100 cm	150 cm	200 cm	250 cm		Anlagenhöhe
Pakethöhe (cm) ca.	7 cm	8 cm	9 cm	10 cm	11 cm		Pakethöhe

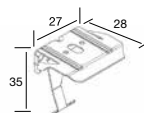
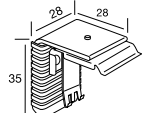
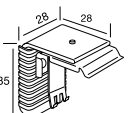
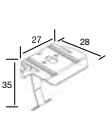
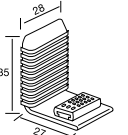
Montagematerial

Montageart 1 (M1)	Montageart 2 (M2)	Montageart 3 (M3)	Montageart 5 (M5)
freihängend		mit Pendelsicherung	
Deckenmontage	Wandmontage	Montage am Fensterrahmen	Montage in die Glaslichte, an geraden Glasleisten
 Universalträger oben Art.Nr. 29.7801	 Wandträger oben Art.Nr. 29.7963	 Wandträger oben Art.Nr. 29.7963	 Universalträger oben Art.Nr. 29.7801
		 Spannschurwinkel unten Art.Nr. 29.7965	 Spannschuh unten Art. Nr. 29.7807

Duette PowerView® freihängend

mit Akku-Funkantrieb 18V

Art. Nr. «DU25PW»

Akku in Oberschiene integriert (Standard)

Ober- und Unterschiene

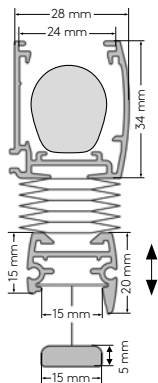

Akku extern

Ober- und Unterschiene

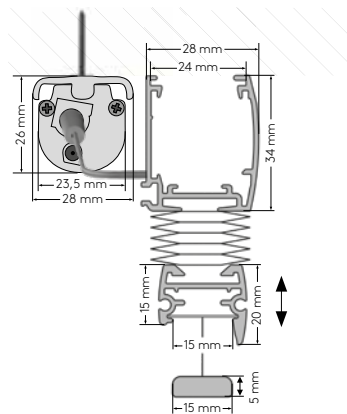



Einzelteile

PowerView®

	Art. Nr.	Art. Bez.
	15.8100	Pebble® Mehrkanalhandsender 6 Kanal Schale clear frost/Einsatz weiss ① Schale cobalt/Einsatz weiss ② Schale lime/Einsatz weiss ③ Schale night/Einsatz weiss ④ Schale poppy/Einsatz weiss ⑤ Schale stone/Einsatz weiss ⑥ Schale weiß/Einsatz weiss ⑦ Schale misty/Einsatz weiss ⑧ Schale oyster/Einsatz weiss ⑨ Schale ecru/Einsatz weiss ⑩ Schale clear frost/Einsatz schwarz Schale cobalt/Einsatz schwarz Schale lime/Einsatz schwarz Schale night/Einsatz schwarz Schale poppy/Einsatz schwarz Schale stone/Einsatz schwarz Schale weiß/Einsatz schwarz Schale misty/Einsatz schwarz Schale oyster/Einsatz schwarz Schale ecru/Einsatz schwarz

	Art. Nr.	Art. Bez.
	15.8141	Pebble® Szenensteuerung Schale clear frost/Einsatz weiss ① Schale cobalt/Einsatz weiss ② Schale lime/Einsatz weiss ③ Schale night/Einsatz weiss ④ Schale poppy/Einsatz weiss ⑤ Schale stone/Einsatz weiss ⑥ Schale weiß/Einsatz weiss ⑦ Schale misty/Einsatz weiss ⑧ Schale oyster/Einsatz weiss ⑨ Schale ecru/Einsatz weiss ⑩ Schale clear frost/Einsatz schwarz Schale cobalt/Einsatz schwarz Schale lime/Einsatz schwarz Schale night/Einsatz schwarz Schale poppy/Einsatz schwarz Schale stone/Einsatz schwarz Schale weiß/Einsatz schwarz Schale misty/Einsatz schwarz Schale oyster/Einsatz schwarz Schale ecru/Einsatz schwarz

	Art. Nr.	Art. Bez.
	15.8142	Mehrkanalfernbedienung mit Wandhalter-Set 6 Kanal nickel matt/weiss ① schwarz matt/weiss ② weiß matt/weiss ③ nickel matt/schwarz (o. Abb.) schwarz matt/schwarz (o. Abb.) weiß matt/schwarz (o. Abb.)

	Art. Nr.	Art. Bez.
	15.8137	Szenensteuerung mit Wandhalter-Set nickel matt/weiss ① schwarz matt/weiss ② weiß matt/weiss ③ nickel matt/schwarz (o. Abb.) schwarz matt/schwarz (o. Abb.) weiß matt/schwarz (o. Abb.)

	Art. Nr.	Art. Bez.
	15.8101	Mehrkanaleinsatz lose weiss oder schwarz

	Art. Nr.	Art. Bez.
	15.8102	Pebbleschale lose clear frost, cobalt, lime, night, poppy, stone, weiss

	Art. Nr.	Art. Bez.
	15.8104	Szenensteuerungseinsatz lose weiss oder schwarz

	Art. Nr.	Art. Bez.
	15.8105	Wandhalterung lose nickel matt, schwarz matt oder weiß matt

Einzelteile

PowerView®

	Art. Nr.	Art. Bez.
	15.8060	Hub 2.0 inkl. Netzteil, Kabel

	Art. Nr.	Art. Bez.
	15.8065	Trafo PS18 für max. 16 Anlagen mit Netzkabel

	Art. Nr.	Art. Bez.
	15.8061	Repeater 2.0 Reichweitenverstärker

	Art. Nr.	Art. Bez.
	15.8146 15.8147 15.8148 15.8149	Kabel lose für Ausführung mit Trafo (HT18, PS18) und Batteriefach 40 cm 125 cm 308 cm 610 cm

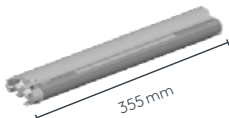
	Art. Nr.	Art. Bez.
	15.8121	Batteriefach

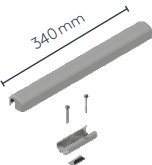
	Art. Nr.	Art. Bez.
	15.8122	Montageset für Batterie- fach per Stk.

	Art. Nr.	Art. Bez.
	15.8150	Doppelstecker (Verteiler) für zwei Anlagen mit Trafo

	Art. Nr.	Art. Bez.
	15.8151	Trafo HT18 extern für bis zu zwei Anlagen

	Art. Nr.	Art. Bez.
	15.8145	Batterie für Hand- und Wandsender Varta CR2032 3 V

	Art. Nr.	Art. Bez.
 x 12	15.8144	Batterie-Set (12 Stück) AA Batterien Varta High Energy

Ihr Spezialist für Sonnen- und Blendschutz.

Sonnenschutz-Systeme allein auf ihre Wirkung als sommerlichen Hitzeschutz zu reduzieren, greift zu kurz. Unsere Produkte schützen vor Hitze und Blendung, sorgen für Privatsphäre und Ambiente im Innenraum und sparen durch ihre dämmenden Eigenschaften gleichzeitig Energie und Geld. Unsere Produktpalette reicht von Sonnenschutzfolien über hoch effiziente Innenbeschattungssysteme bis zu eleganten und dekorativen textilen Rollos, Plissees und Jalousien.

International bewährt

Wir liefern und montieren alle bekannten Produkte im Beschattungsbereich – wie z.B. Silent Gliss, LEHA, Multifilm, Création Baumann, MHZ. Dadurch können wir für jede Art von Fenstern oder Gebäuden die optimalste Lösung anbieten. Bei den Sonnenschutz- und Sichtschutzfolien verarbeiten wir die Fensterfolien von 3M und Hanita Coatings, den weltweit führenden Unternehmen in diesem Bereich. Für die Gewebe- und Folienrollos von MULTIFILM® haben wir das exklusive Vertriebsrecht für die Schweiz und für Liechtenstein.

Einmalige Investition ohne finanzielle Folgen

Der Vorteil von unseren auf der Fensterinnenseite montierten Sonnen- und Blendschutz Produkten ist deren Witterungsunabhängigkeit und dadurch unbegrenzte Lebensdauer und Wartungsfreiheit. Vorbei sind die Zeiten von jährlich wiederkehrenden Instandhaltungs- und Wartungsarbeiten, wie sie insbesondere bei aussen montierten Systemen angezeigt sind.

Umfassende Beratung und objektbezogene Konzeption

Bei Sunreflex erhalten Sie eine umfassende Beratung sowie eine objektbezogene Konzeption und Installation. Wir fertigen unsere Produkte auf Mass, so dass sie sich jeder Architektur anpassen – unabhängig von Grösse, Form und Neigung von Fenstern und Fassaden. Ob bestehende Gebäude oder Neubauten: Wir beraten Sie gerne vor Ort und gewährleisten eine professionelle Montage.

Sunreflex ist ein Geschäftsbereich der Frontwork AG, welche seit 20 Jahren wirkungsvolle visuelle Auftritte für Unternehmen, Marken und Produkte konzipiert und produziert.

frontwork ag
sunreflex
hertistrasse 25
ch-8304 wallisellen
tel +41 44 802 90 70
fax +41 44 802 90 77
info@sunreflex.ch
sunreflex.ch